



# Bechersysteme



Jetzt mit jedem Becher punkten!

**SATA® LoyaltyProgram**  
coins & more

Weitere Informationen: [www.sata.com/loyalty](http://www.sata.com/loyalty)

# SATA® RPS® Mehrzweckbecher-System



## SATA RPS

Für alle Lackmaterialien geeignet! Für die Wahl der Siebeinsätze (Flachsieb 125 µm bzw. Stecksieb 200 µm) bitte die Empfehlung der Lackhersteller beachten. Mindestbestellmenge bei RPS-Kartons: 4 Stück!



### SATA RPS 0,3 I minijet für SATAMinijet 3000 B

#### Verpackungseinheit 60 St.

1010553	SATA RPS 0,3 I minijet, 125 µm Flachsieb	
1010561	SATA RPS 0,3 I minijet, 200 µm Stecksieb	

### SATA RPS 0,3 I Standard

Verpackungseinheit 40 St.	Verpackungseinheit 100 St.		
1010389	1010420	SATA RPS 0,3 I Standard, 125 µm Flachsieb	<b>VPE 40 St:</b> <b>VPE 100 St:</b>
1010397	1010404	SATA RPS 0,3 I Standard, 200 µm Stecksieb	<b>VPE 40 St:</b> <b>VPE 100 St:</b>

### SATA RPS 0,6 I

#### Verpackungseinheit 60 St.

1010438	SATA RPS 0,6 I, 125 µm Flachsieb	
1010488	SATA RPS 0,6 I, 200 µm Stecksieb	

### SATA RPS 0,9 I

#### Verpackungseinheit 40 St.

1011973	SATA RPS 0,9 I, 125 µm Flachsieb	
1011981	SATA RPS 0,9 I, 200 µm Stecksieb	

### SATA RPS 0,6 I UV

#### Verpackungseinheit 60 St.

1010496	SATA RPS UV 0,6 I, 125 µm Flachsieb	
1010503	SATA RPS UV 0,6 I, 200 µm Stecksieb	

Alle Preise sind unverbindliche Preisempfehlungen. Irrtümer, technische Änderungen und Druckfehler vorbehalten.

# Ersatzteile SATA® RPS®

Art. Nr./Bez.
1013226 Kunststoff-Ersatzdeckel für SATA RPS 0,6 l / 0,9 l (Verpackungseinheit 80 Stück)
131979 Ersatz-Flachsieb 125µm, pastellblau (Verpackungseinheit 100 Stück) für SATA RPS 0,6l / 0,9l
131987 Ersatz-Stecksieb 200µm, pastellgrün (Verpackungseinheit 100 Stück) für SATA RPS 0,3l / 0,6l / 0,9l
160606 Ersatz-Flachsieb 125µm, pastellblau (Verpackungseinheit 60 Stück) für SATA RPS 0,3l
1013218 Kunststoff-Ersatzdeckel für SATA RPS 0,3 l Standard (Verpackungseinheit 60 Stück)
1013234 Kunststoff-Ersatzdeckel für SATA RPS 0,3 l minijet (Verpackungseinheit 108 Stück)

## SATA RPS 0,3 l Standard

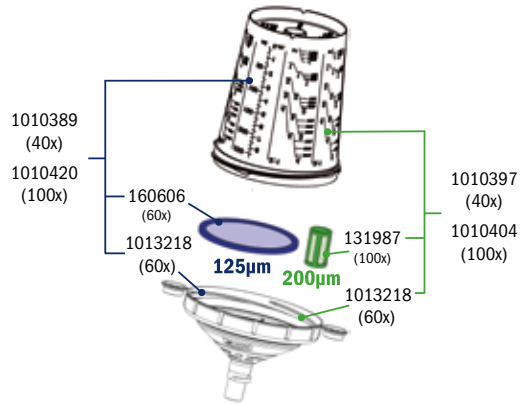

## SATA RPS 0,3 l minijet (für SATAMinijet 3000 B)

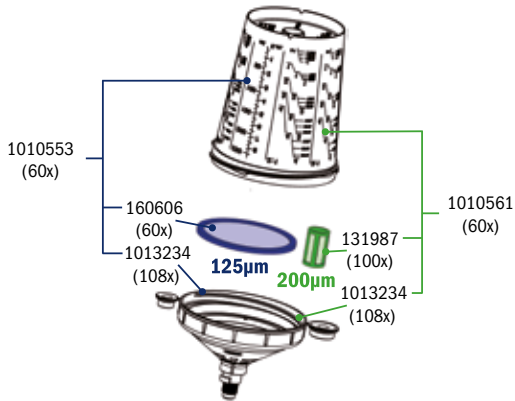

## SATA RPS 0,6 l

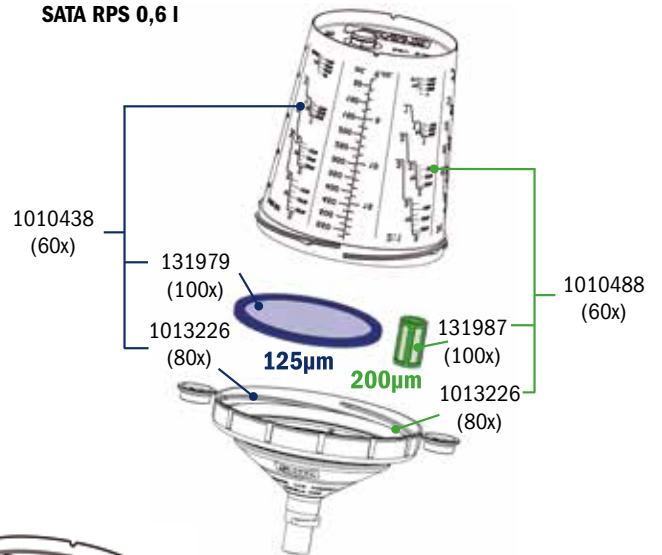

## SATA RPS 0,9 l

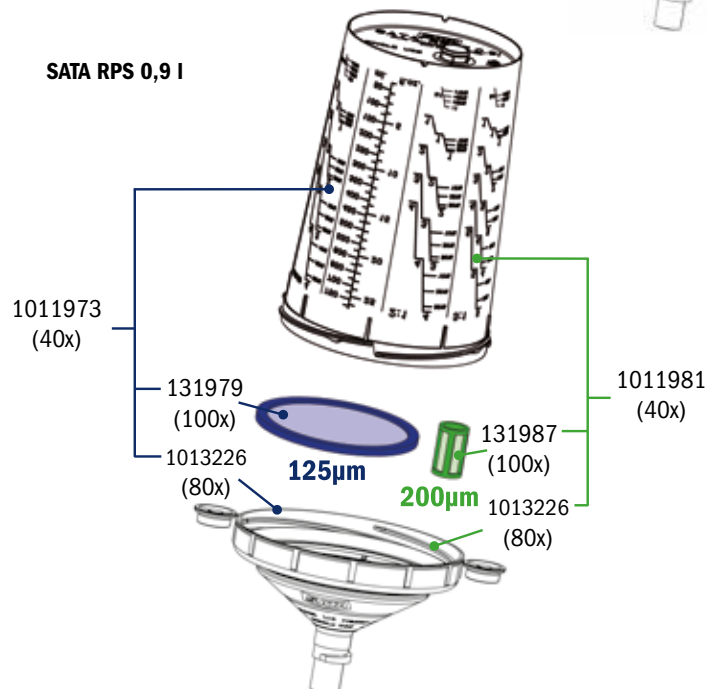



Alle Preise sind unverbindliche Preisempfehlungen. Irrtümer, technische Änderungen und Druckfehler vorbehalten.

# Zubehör für SATA® RPS®



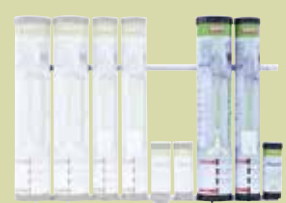

## SATA RPS dispenser System

Technische Daten	SATA RPS wall dispenser	B x H x T: 80 x 100 x 18 cm
	SATA RPS extension kit	B x H x T: 40 (120) x 100 x 18 cm
	SATA RPS rotawall adapter kit	B: Ø 65 cm; H: 136 cm
	SATA RPS rotafloor adapter kit	B: Ø 65 cm
		H max.: 210 cm; H min.: 123 cm











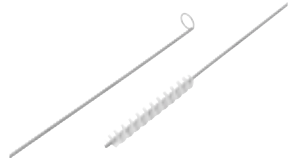

## Varianten

195784	SATA RPS wall dispenser, Standardvariante: 2x Becherröhren / 2x Deckelröhren / 2x Siebröhren und 2x Alu-Leisten	
195776	SATA RPS extension kit, Erweiterungsset: 1x Becherröhre / 1x Deckelröhre / 1x Röhre für Flachsiebe mit Alu-Leisten	
196543	SATA RPS rotawall adapter kit: Karussell Grundspindel und Wandhalterung (oben und unten)	 * Röhren nicht im Lieferumfang enthalten.
196550 + 197723 (Bodenplatte)	SATA RPS rotafloor adapter kit: Karussell Grundspindel, Stahlrohr	 * Röhren nicht im Lieferumfang enthalten.

## Zubehör für SATA RPS

144840	SATA RPS depot zur Lagerung von RPS-Kartons	
127852	Spritzflasche 1,0 l	
127860	Pumpdruck-Reinigungsflasche, nicht für Lösemittel geeignet	
165399	SATA RPS mix lid, Flachdeckel (Verpackungseinheit 50 Stück) ermöglicht das Stapeln von RPS 0,6 l und 0,9 l Bechern	

Alle Preise sind unverbindliche Preisempfehlungen. Irrtümer, technische Änderungen und Druckfehler vorbehalten.

Zubehör für SATA RPS			
213629	Befestigungsset für Spender-Röhren Deckel/Becher mit Klebepad, Klebefolie, Halter für SATA RPS dispenser		
213637	Becherhalter für Spender-Röhre Becher für SATA RPS dispenser		
213645	Aufnahmebürste für Deckel standard für SATA RPS dispenser		
213652	Aufnahmebürste für Deckel mini für SATA RPS dispenser		
213660	Spender-Röhre für Deckel für SATA RPS dispenser		
213678	Spender-Röhre für Becher für SATA RPS dispenser		
213686	Spender-Röhre für Steck- und Flachsiebe für SATA RPS dispenser		
215483	Befestigungsnieten (Verpackungseinheit 4 Stück) für Aufnahmebürste für SATA RPS dispenser		
215616	Flachsiebhalter für Spender-Röhre Flachsieb groß für SATA RPS dispenser		
1008285	Aufnahme für Deckel-Spender für SATA RPS dispenser		
1008227	Spender-Klappe für Stecksieb für SATA RPS dispenser		
1008219	Spender-Schale für Stecksieb für SATA RPS dispenser		
1028605	Aufnahme für Stecksieb-Spenderschale für SATA RPS dispenser		

Alle Preise sind unverbindliche Preisempfehlungen. Irrtümer, technische Änderungen und Druckfehler vorbehalten.

# Fließbecher für Lackierpistolen

Pistolentyp		<b>QCC/OHNE Feingewinde</b> passend für: SATAjet X 5500, SATAjet 5000 B, jet 4000 B, jet 3000 B, jet 2000, jet 1000 B, jet 100 B, , jet RP, SATAMinijet 4400 B	<b>QCC/MIT Feingewinde</b> passend für: SATAjet 2000, jet RP, KLC, LM 2000 B, jet 90	SATAjet B, jet GR, jet NR 95	SATAMinijet 3000 B, minijet 1 - 4, jet 20 B
Füllver- mögen	Art. Nr.				
<b>Kunststoff-Mehrwegbecher</b>					
0,125 l	197541				
0,125 l	125443				
0,3 l	48587				
0,3 l	120675				
0,3 l	128470				
0,6 l	49379				
0,6 l	27243		1004960		
<b>RPS Mehrzweckbecher</b>					
0,3 l	1010553				je 60 x
0,3 l	1010561				je 60 x
0,3 l	1010389	je 40 x		⊕  125211	
0,3 l	1010397	je 40 x		⊕  125211	
0,3 l	1010420	je 100 x		⊕  125211	
0,3 l	1010404	je 100 x		⊕  125211	
0,6 l	1010438	je 60 x		⊕  125211	⊕  135798
0,6 l	1010488	je 60 x		⊕  125211	⊕  135798
0,9 l	1011973	je 40 x		⊕  125211	⊕  135798
0,9 l	1011981	je 40 x		⊕  125211	⊕  135798

Alle Preise sind unverbindliche Preisempfehlungen. Irrtümer, technische Änderungen und Druckfehler vorbehalten.

# RPS® Adapter für SATA Lackierpistolen

Pistolentyp	Art. Nr.	QCC/OHNE Feingewinde passend für: SATAjet X 5500, SATAjet 5000 B, jet 4000 B, jet 3000 B, jet 2000, jet 1000 B, jet 100 B, jet RP, SATAmi-jet 4400 B	QCC/MIT Feingewinde passend für: SATAjet 2000, jet RP, KLC, LM 2000 B, jet 90	SATAjet B, jet GR, jet NR 95	QCC MIT Feingewinde für: SATAmi-jet 3000 B, minijet 1 - 4, jet 20 B	
<b>Alu-Mehrwegbecher</b>						
0,15 l	198911					
0,15 l	125948					
0,75 l	6601					
0,75 l	137729		1013432			
1,0 l	46631					
1,0 l	96685		1013440			
	71555	Kunststoffdeckel (Verpackungseinheit 3 Stück) für 0,75 l und 1,0 l Alu-Mehrwegbecher				

# RPS® Adapter für SATA Lackierpistolen

















Adapter mit QCC für SATA Lackierpistolen ohne QCC zum schnellen Wechsel von SATA RPS 0,9 l und 0,6 l und 0,3 l "Standard"		SATA										
		SATAjet B / GR	SATAjet H / SATAjet 1000 H	SATAmi-jet 2, 3, 4, SATAmi-jet 3000, SATjet 20 B	SATAmi-jet 1000 H	SATAjet 2000 HVLP ohne QCC	SATAjet RP ohne QCC	SATA LM 2000 HVLP/RP	SATA KLC HVLP/RP, KLC P	SATAjet 90	SATAjet B NR 92 HVLP, NR 95 HVLP	SATA LM B 92
	125211 (Nr. 1) M 16 x 1,5 Innengewinde	X									X	
	125237 (Nr. 2) M 16 x 1,5 Außengewinde				X	X	X	X	X			
	133595 (Nr. 7) 12 x 1,5 Außengewinde											X
	135798 (Nr. 10) M 10 x 1 Außengewinde			X								
	188318 (Nr. 17) G 1/4 Innengewinde				X							

(Nr. ...) Adapter Nummern

Alle Preise sind unverbindliche Preisempfehlungen. Irrtümer, technische Änderungen und Druckfehler vorbehalten.



# RPS® Adapter für Fremd pistolen

Adapter mit QCC für Fremd pistolen zum schnellen Wechsel von SATA RPS 0,9 l und 0,6 l und 0,3 l "Standard"	DeVilbiss				IWATA				Walcom		Kremlin	Graco	Dürr	Sharpe	Sagola			Eminent	Asturo	Airgunsa	Dux	
	PH, GTI, GPP, GRV, GRV 510, DV 1	SRI	Starting Line HVP Spray Gun	Starting Line Mini Spray Gun	W 400, WR 400, LPA 94, VXL Primer Gun, LPH 400	W 300, LPH 300, LS 400 Supernova, WS 400	W 100, LPH 100	LPH 80	FX GEO, FX HVP	Genesis Carbon	M 21 G	3M PPS	Ecogun 910	Finex FX 300	Platinum, Titanium	475 Mini-Gun	403 G, 433 G, 434 G, 444 G, 450 G, 4100 G	4400 G Extreme, 4500 G Extreme	E13	OM Green	AZ40 HTE	Fließbecherpistole
 <b>125211 (Nr. 1)</b> M 16 x 1.5 Innengewinde					X																	
 <b>125237 (Nr. 2)</b> M 16 x 1.5 Außengewinde									X													
 <b>125252 (Nr. 3)</b> 3/8" Außengewinde	X																					
 <b>125278 (Nr. 4)</b> 1/4" Außengewinde					X													X		X		
 <b>125294 (Nr. 5)</b> M 12 x 1 Außengewinde								X												X		
 <b>126326 (Nr. 6)</b> 3/8" Außengewinde											X											
 <b>133595 (Nr. 7)</b> 12 x 1.5 Außengewinde																X						X
 <b>133827 (Nr. 8)</b> G 3/8" Innengewinde												X	X									
 <b>135111 (Nr. 9)</b> NPSF 3/8" - 18 Außengewinde														X								
 <b>135798 (Nr. 10)</b> M 10 x 1 Außengewinde															X							
 <b>150136 (Nr. 13)</b> M 16 x 1.5 Außengewinde			X																			
 <b>150151 (Nr. 14)</b> M 11 x 1 Außengewinde				X																		
 <b>164608 (Nr. 15)</b> 7/16" - 14 UNC Außengewinde		X																				
 <b>188664 (Nr. 18)</b> M 18 x 1.5 Innengewinde																	X					
 <b>193276 (Nr. 19)</b> 1/8" Außengewinde							X															
 <b>215079 (Nr. 20)</b> 1/4" Außengewinde										X												

(Nr. ...) Adapter Nummern

Alle Preise sind unverbindliche Preisempfehlungen. Irrtümer, technische Änderungen und Druckfehler vorbehalten.

# SATA® Rührwerksbecher

SATA Rührwerksbecher		
9951	SATA Rührwerksbecher, Anbausatz für SATAjet B/ GR	
29926	SATA Rührwerksbecher Anbausatz für SATAjet 5000 B, jet 4000 B, jet 3000 B, jet 2000, jet 1000 B, jet 100 B, jet RP	

Art. Nr./Bez.	
1503	Senkschraube, Edelstahl für Mikrometer und R-/B-Regulierungen
1826	Tropfsperre (Verpackungseinheit 4 Stück)
2188	Spindel
9951	SATA Rührwerksbecher, Anbausatz
20461	Luftschlauch, Kunststoff
21055	Rührflügel, kpl.
21063	Antriebsflügel, kpl. mit Schraube
21071	Dichtung Rührflügel, Becherrührwerk
29926	SATA Rührwerksbecher Anbausatz
44735	Senkschraube M 2,5 x 5, VA
44743	Rändelknopf
44792	Spindel für R-/B-Regulierung
51078	Reguliventil- Körper komplett für Becherrührwerk
53785	L-Stecknippelverschraubung, schwenkbar
53793	Kupplung mit G 1/8" (Innengewinde)
54049	Dichtungsring (Verpackungseinheit 4 Stück)
65557	Rändelknopf
123513	Manometer 0-10 bar, 40 mm für Reguliventil farbiges Klischee

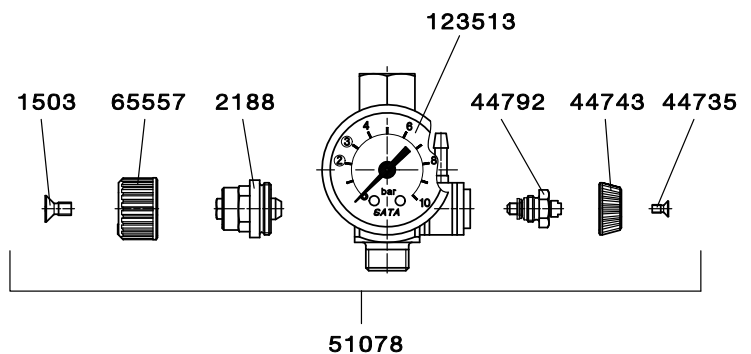
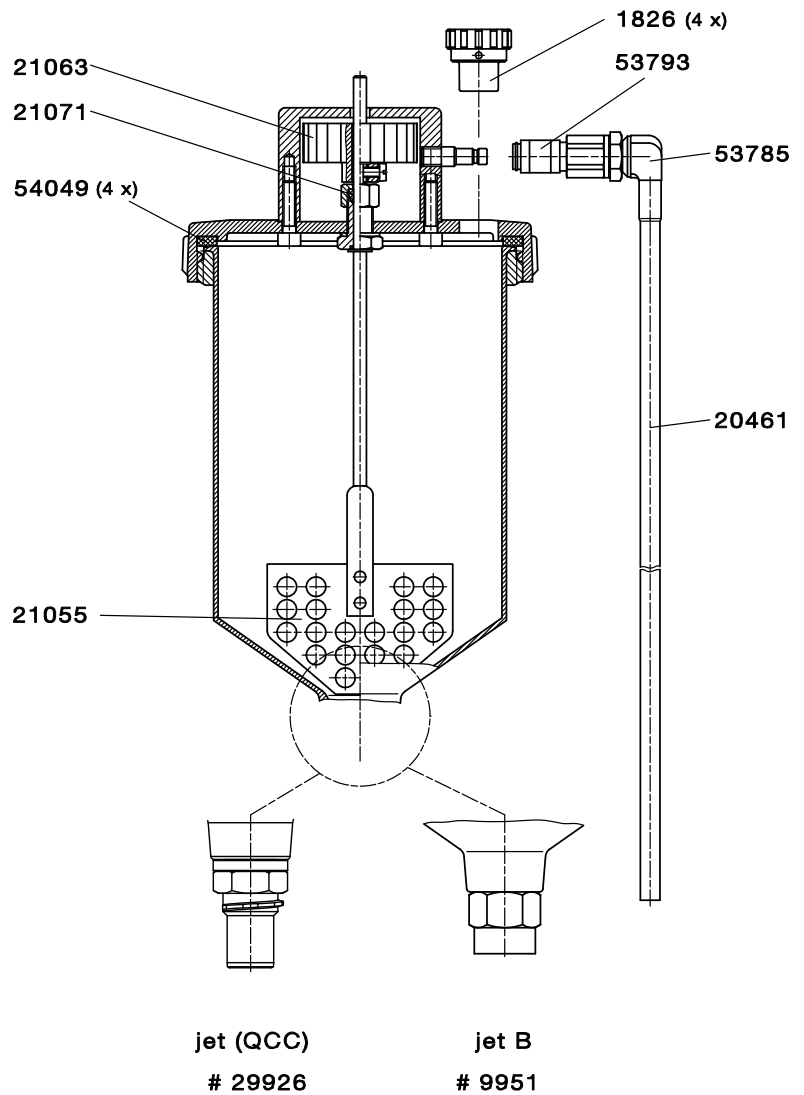

Alle Preise sind unverbindliche Preisempfehlungen. Irrtümer, technische Änderungen und Druckfehler vorbehalten.

# SATA® BVD™

SATA BVD Anbausatz		
25775	SATA BVD Anbausatz mit QCC ohne Feingewinde für SATAjet 5000 B, jet 4000 B, jet 3000 B, jet 2000, jet 1000 B, jet 100 B, jet RP	
57505	SATA BVD Anbausatz für SATAjet B	
73254	Reparatur-Set, für Regelarmatur spray master und BVD	

Art. Nr./Bez.
8268
Dichtring
20438
Sicherheitsventil PN 2
20461
Luftschlauch, Kunststoff
21014
Alu-Deckel, kpl.
21048
Alu-Druckbecher 0,7 l kpl. mit Feingewinde
25577
Alu-Druckbecher 0,7 l kpl. mit QCC
53777*
Luftanschluss für Alu-Deckel
54049
Dichtungsring (Verpackungseinheit 4 Stück)
65920
Regelarmatur, kpl.
70664
Tropfsperre (Verpackungseinheit 10 Stück)
83493
Druckbecheranschluss
83501
Luftschlauch, kpl. mit Druckbecheranschluss
120816
Druckablassschraube (Verpackungseinheit 2 Stück)
133983
Luftanschlussstück 1/4" (Außengewinde)
* bitte 8268 mitbestellen

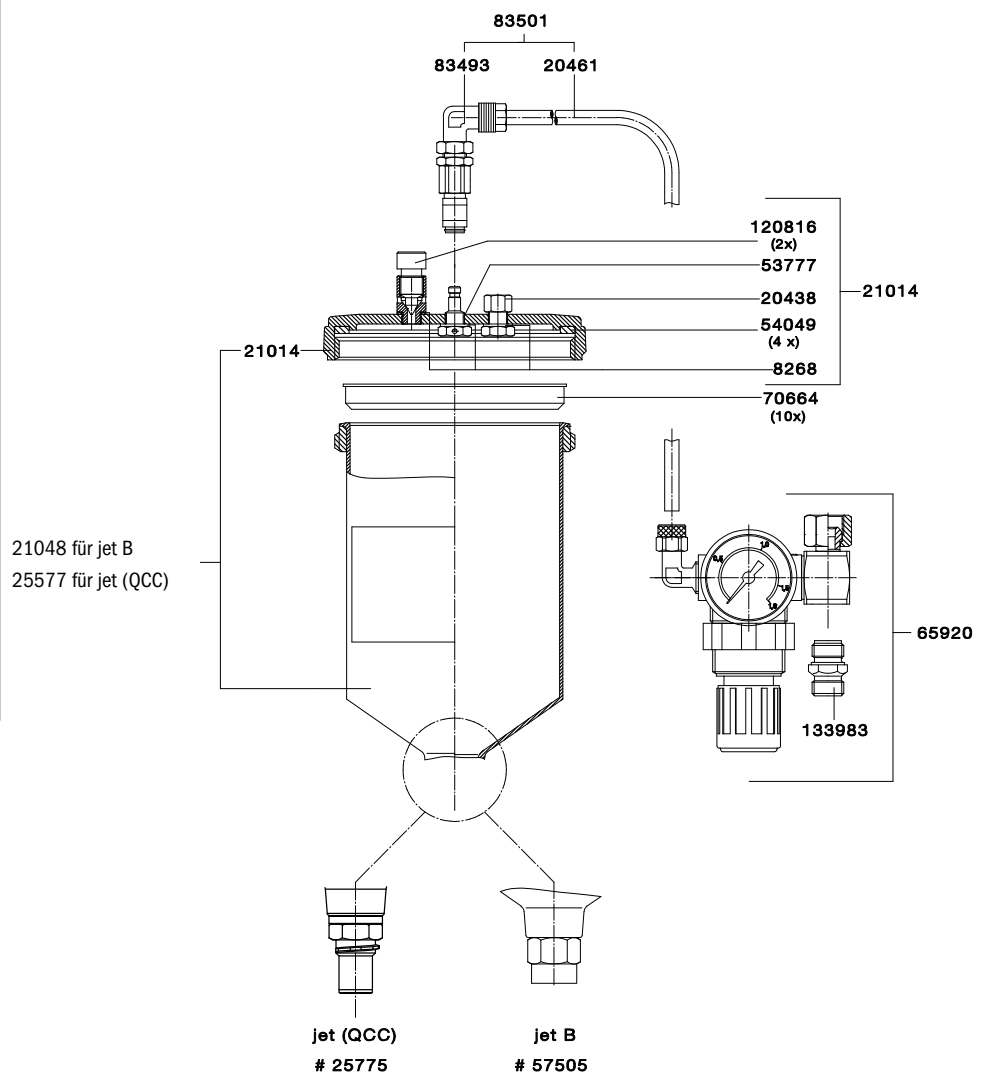

Alle Preise sind unverbindliche Preisempfehlungen. Irrtümer, technische Änderungen und Druckfehler vorbehalten.